

ZDI / PLOTY

CASTELLO® plotový systém



Schematické zobrazení
(rozměr v cm)



20 x 40 x 14 Základní kámen 20 x 20 x 14 Poloviční kámen 25 x 33 x 8 Stříška

Základní a poloviční kámen jsou opatřeny dvěma resp. jedním kruhovým otvorem na protažení ocelové výztuže.

Barva, vzhled a povrchová úprava	<p>Barva: šedá, červená, písková</p> <p>Povrch: otloukaný</p> <p>Hrany: nepravidelné bez fazety</p> <p>Distanční prvky: ne</p>					
Charakteristika	<p>Plotové prvky působí přírodním dojmem. Otloukáním prvků vznikají nepravidelné hrany, které kamenům dodávají rustikální vzhled, stejně jako jejich jemné barevné stínování.</p> <ul style="list-style-type: none"> • snadná manipulace • možnost uložení výztuže • vysoká pevnost a odolnost proti známým opotřebením • odolnost proti chemickým rozmrazovacím látkám a UV záření • mrazuvzdornost • osadit na betonový základový pas • doporučujeme izolaci základu, popř. zadní části stěny • vyšší stěny je nutné posoudit s ohledem na geologické poměry a zatížení v daném místě a doložit statickým posudkem 					
Použití	Ploty, zahradní a ozdobné zídky, dekorativní sloupky, lemování záhonů, rabátka, zděná místa ke grilování a posezení.					
Normy a předpisy	Uvedený výrobek je v souladu s ČSN EN 771-3 Betonové tvárnice s hutným nebo pórovitým kamenivem, stříška dle ČSN EN 1339 Betonové dlažební desky - Požadavky a zkušební metody. Uvedený výrobek je v souladu s Nařízením Evropského parlamentu a Rady (EU) č. 305/2011 o stavebních výrobcích.					
Stavebně-fyzikální vlastnosti	Odolnost proti chemickým rozmrazovacím látkám – lze použít jen ty rozmrazovací látky, které jsou určeny pro betonové výrobky, např. na bázi NaCl. Kritéria CE – naše výrobky odpovídají požadavkům evropských norem ČSN EN 1338, ČSN EN 1339, ČSN EN 1340, ČSN EN 771-3, ČSN EN 771-5, ČSN EN 15435.					
Technické informace						
Výrobní rozměr v cm	Výška prvku v cm	Šířka spáry v mm	Spotřeba ks/m²	Množství ks/pal., m²/pal.	Hmotnost kg/pal.	Poznámka
Základní kámen 20 x 40	14	5	17,86	60/3,36	1283	1 pal. = 5 vrstev
Poloviční kámen 20 x 20	14	5	35,71	120/3,36	1283	1 pal. = 5 vrstev
Stříška 25 x 33	8	5	3,03 ks/bm	96/7,92	1479	1 pal. = 8 vrstev
Vzory pokládky	Veškeré vzory pokládek najdete na internetových stránkách www.semmelrock.cz					

Technický náčrt: výrobní rozměry v mm

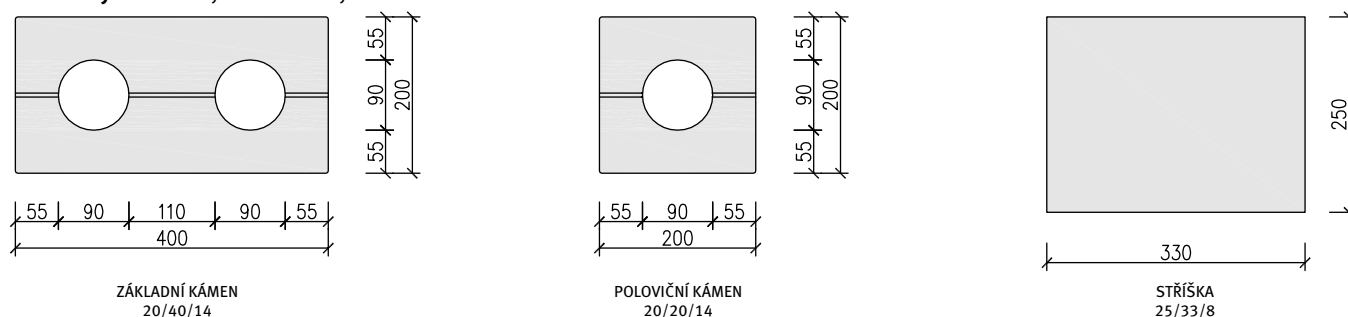

ZDI / PLOTY

CASTELLO® plotový systém



Navrhování:

průběžná podezdívka

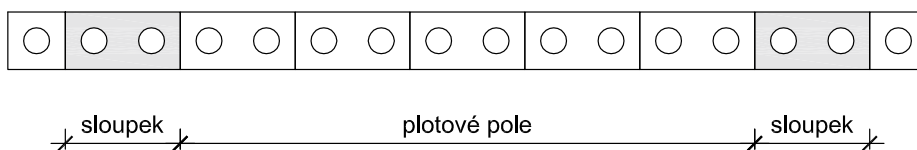
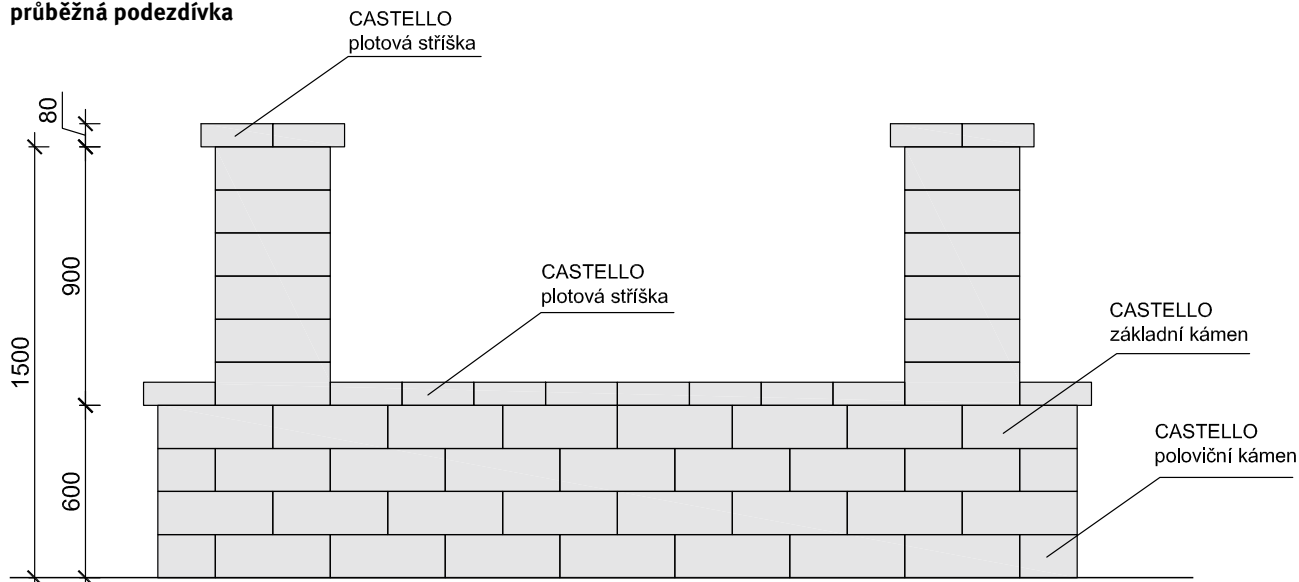

plotová zeď

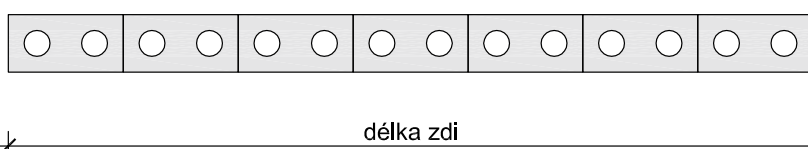
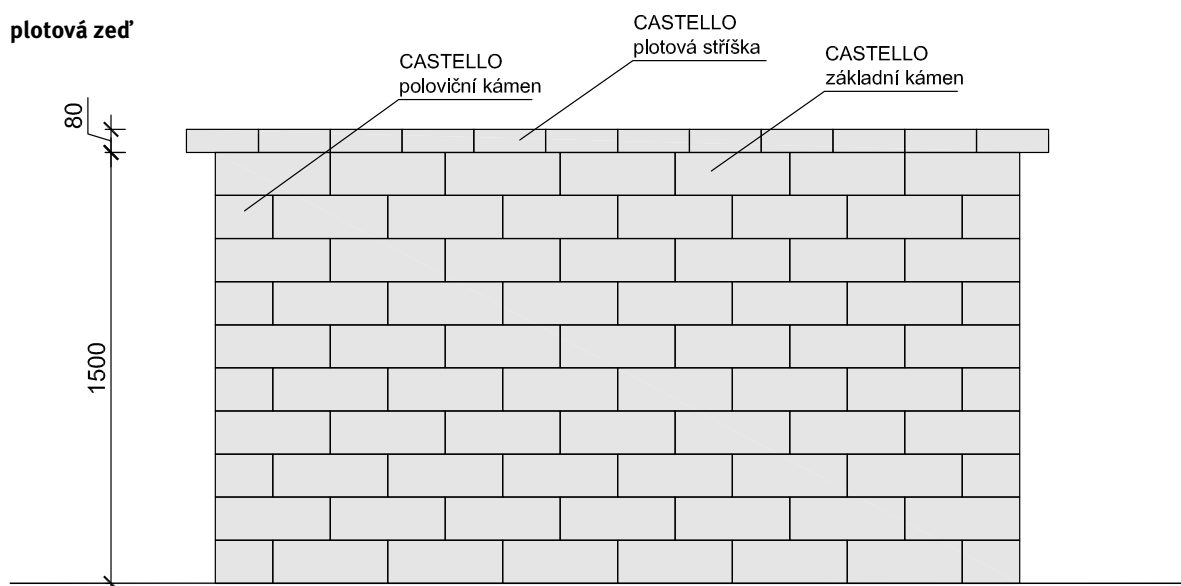



Navrhování:
vystupující sloupky

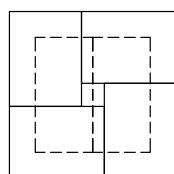
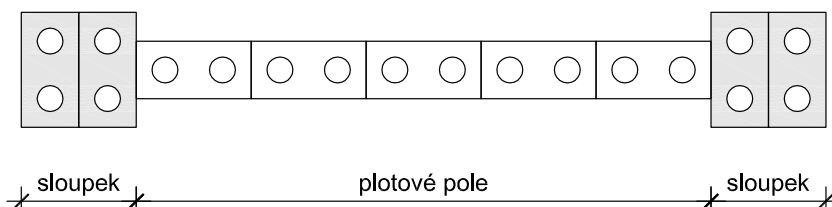
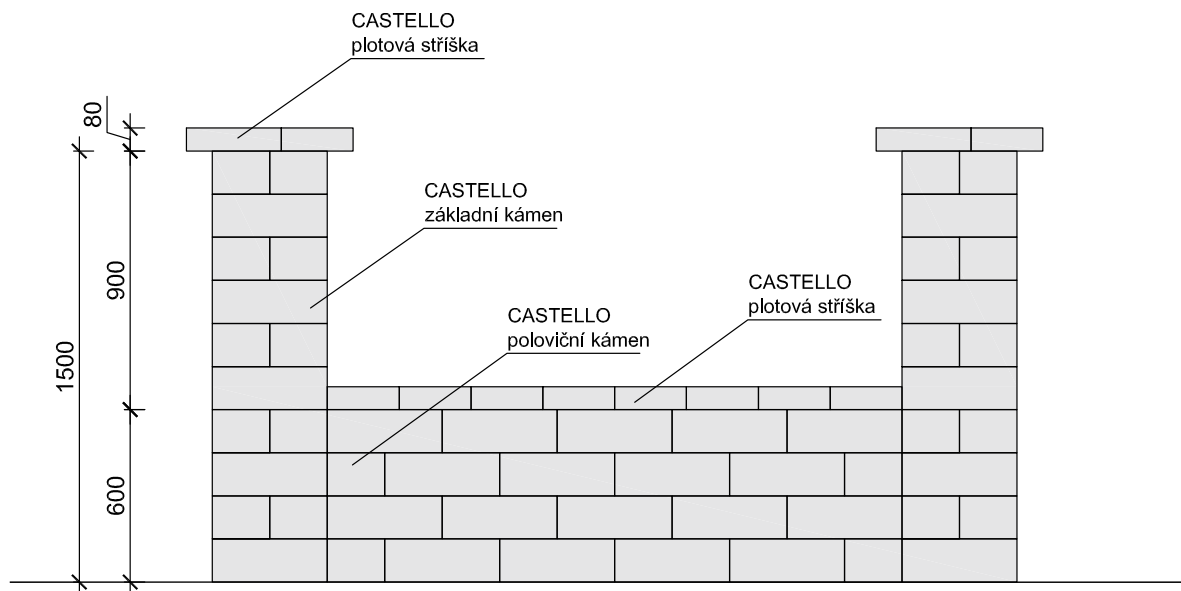

CASTELLO
půdorys stříšky pro sloupek 40/40

Typ a množství výztuže je nutné konzultovat se statikem nebo projektantem.
Návrhy příkladů řešení jsou pouze orientační a neslouží jako prováděcí projektová dokumentace.